

Xtrem BLOC

NOTICE DE MONTAGE

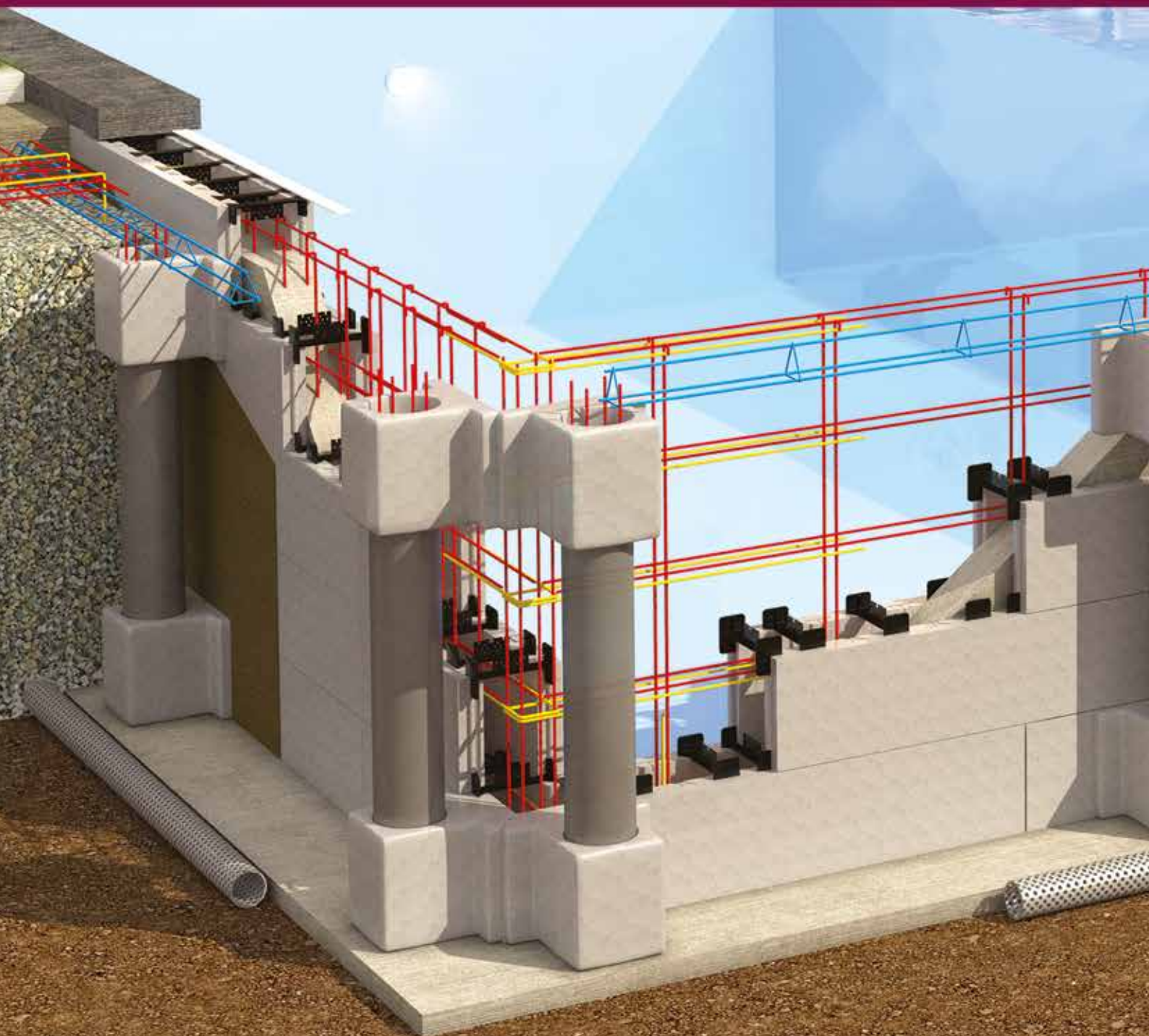

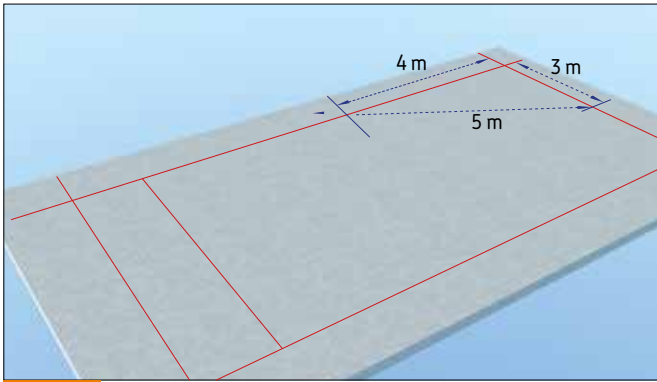

1 Tracer la piscine aux côtes intérieures

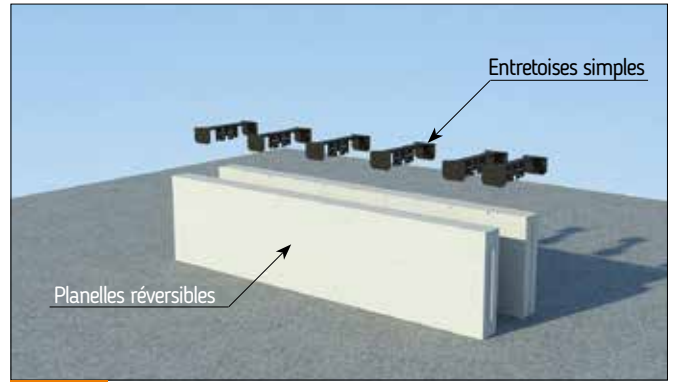

2 Prendre 2 panelles et 6 entretoises simples

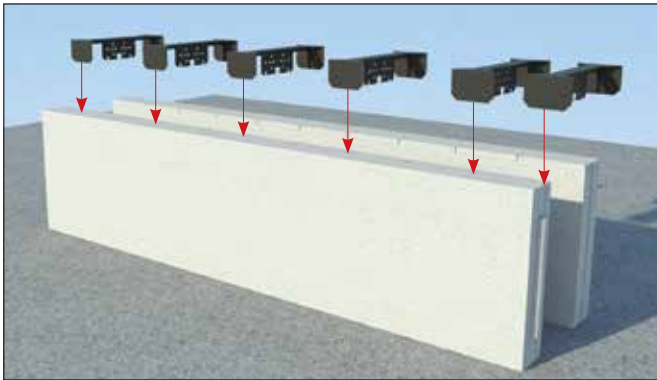

3 Positionner 5 entretoises tous les 0,25 cm et 1 à une extrémité des panelles (cf schéma)



4 Vous devez obtenir cette vue

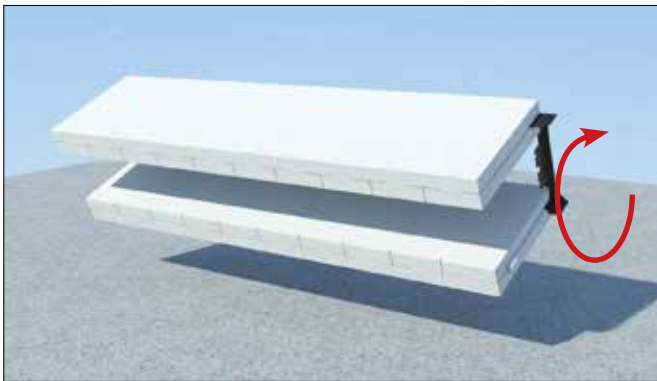

5 Retourner l'ensemble

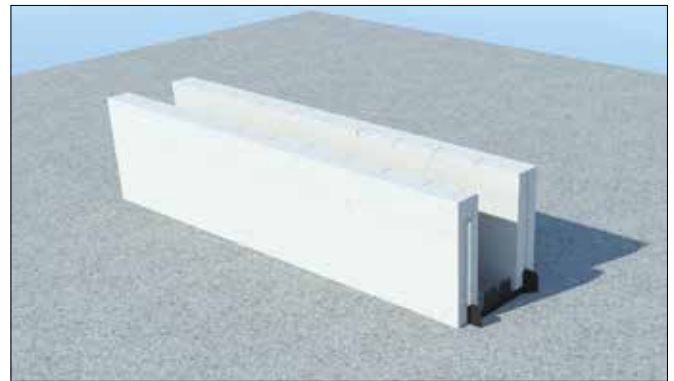

6 Vous devez obtenir cette vue

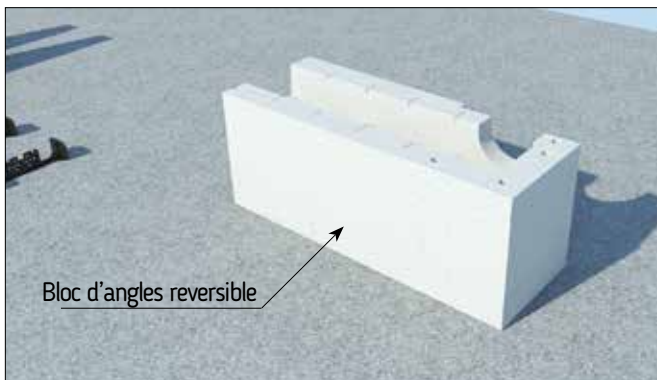

7 Prendre un bloc d'angle et couper les entretoises polystyrène si vous le souhaitez

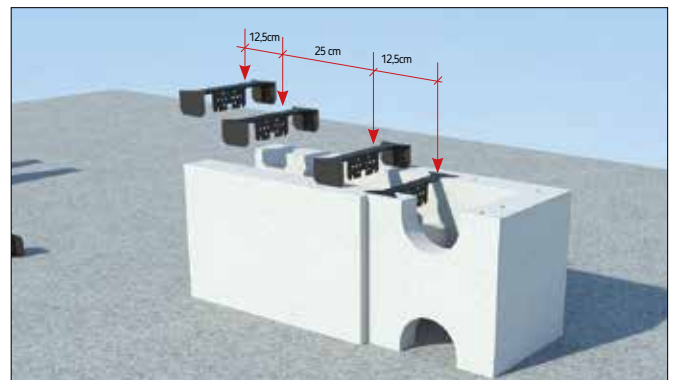

8 Positionner 4 entretoises simples selon schéma

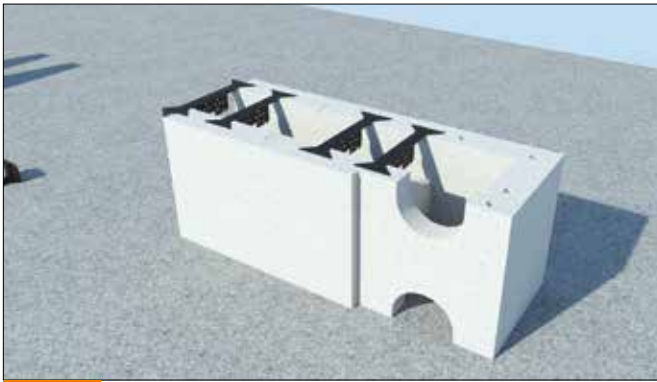

9 Vous devez obtenir cette vue

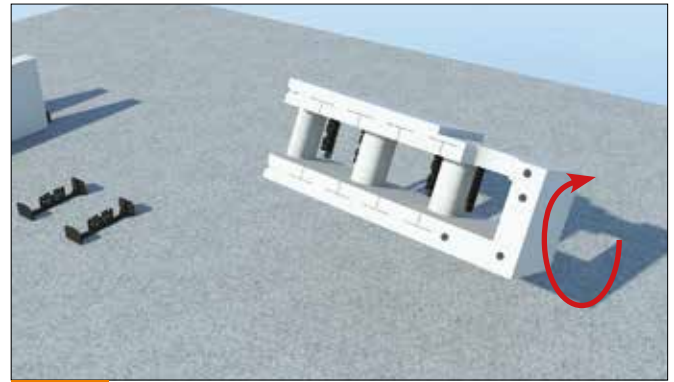

10 Retourner l'ensemble

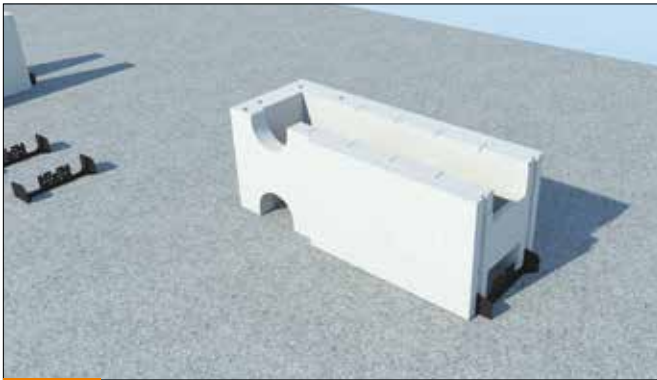

11 Vous devez obtenir cette vue

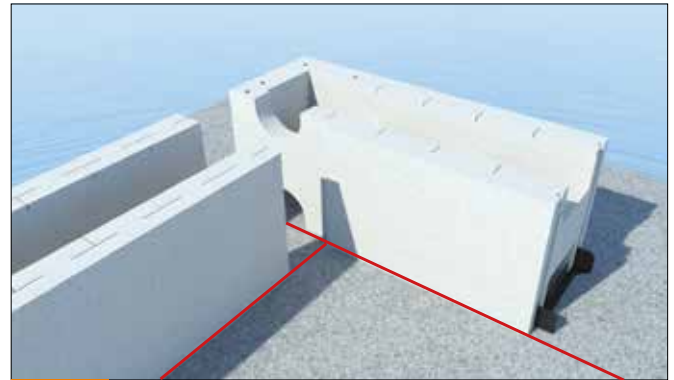

12 Joindre les deux blocs selon schéma

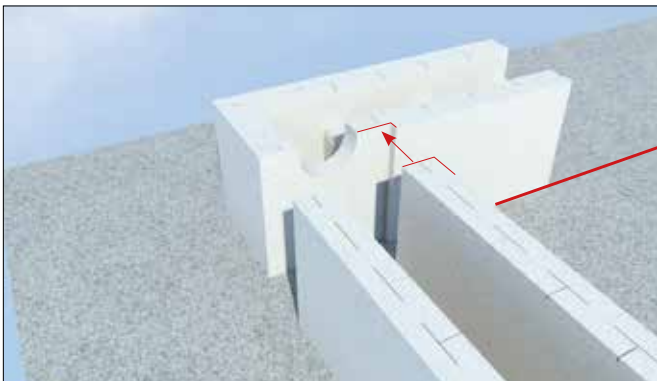

13 Positionner le bloc droit dans la réserve du bloc d'angle



14 Vous devez obtenir cette vue



15 Montez tous les blocs du premier rang selon la même méthode

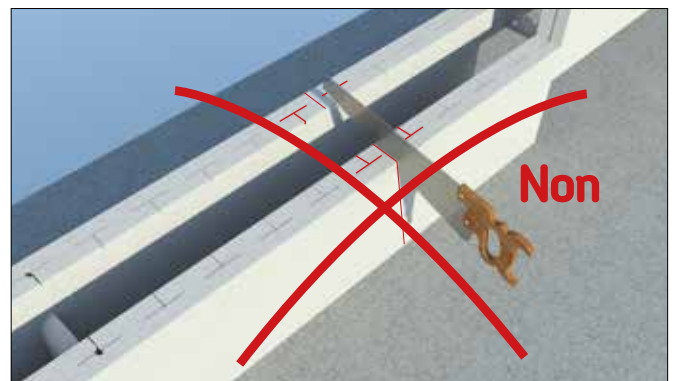

16 Si vous devez faire une coupe, toujours couper sur l'emplacement des entretoises



17 Vous devez faire comme cela

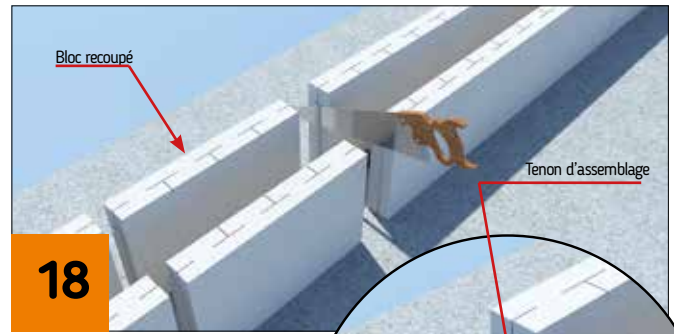

18

Pour assembler un bloc recoupé, ne pas oublier de couper le tenon d'assemblage, car il n'y a plus de mortaise sur le bloc recoupé.

Montage du rang 2

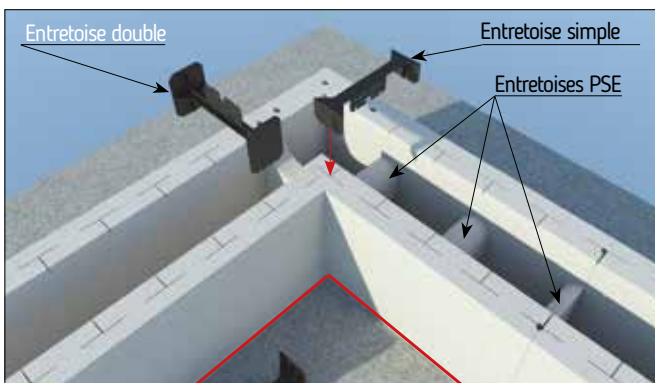

19 Montage d'une entretoise simple dans l'angle. Elle est indispensable si vous avez coupé les entretoises polystyrène

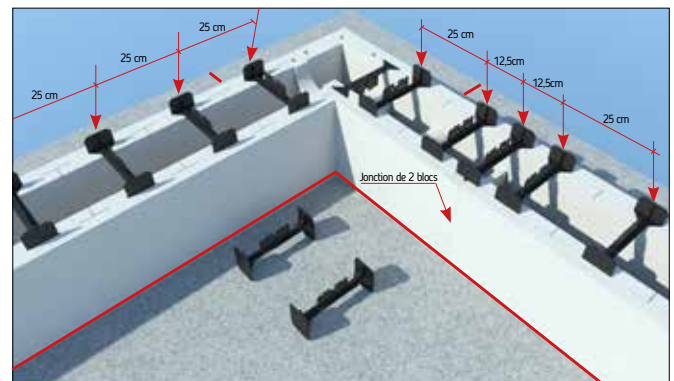

20 Positionner les entretoises doubles tous les 25 cm et tous les 12,5 cm aux jonctions de 2 blocs Cf schéma

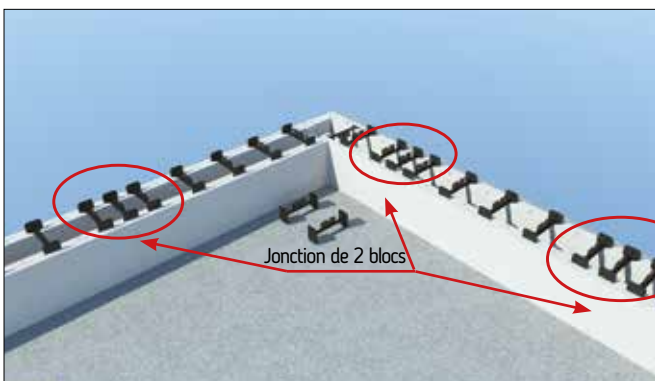

21 Vous devez obtenir cette vue

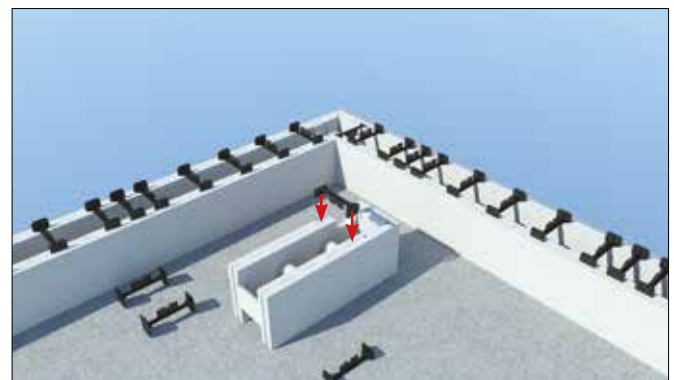

22 Montage de la seule entretoise simple du bloc d'angle du rang 2 avant de le retourner

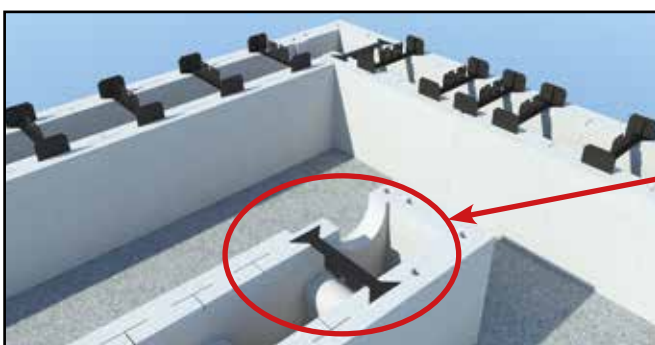

23 Cette entretoise est indispensable si vous avez coupé les entretoises polystyrène

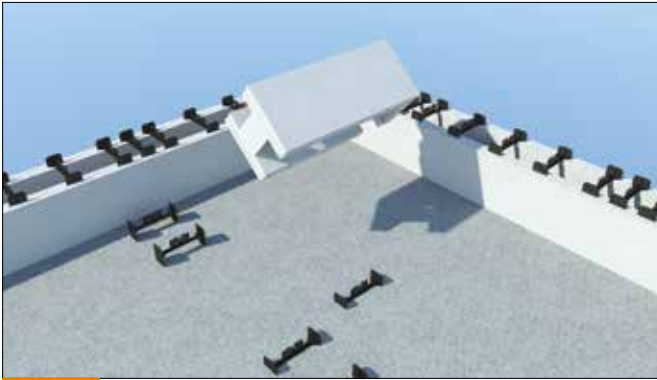

24 Ensuite retourner le bloc d'angle

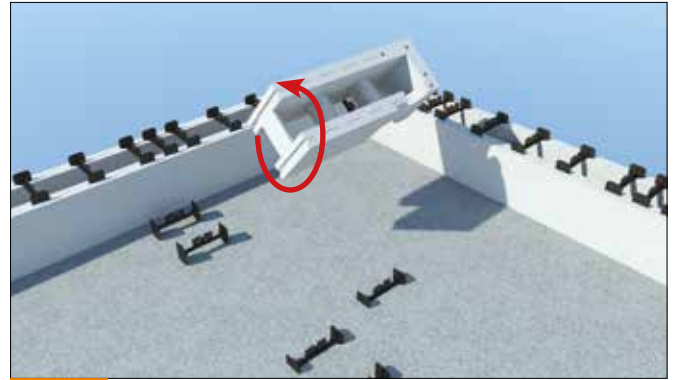

25 Ensuite retourner le bloc d'angle

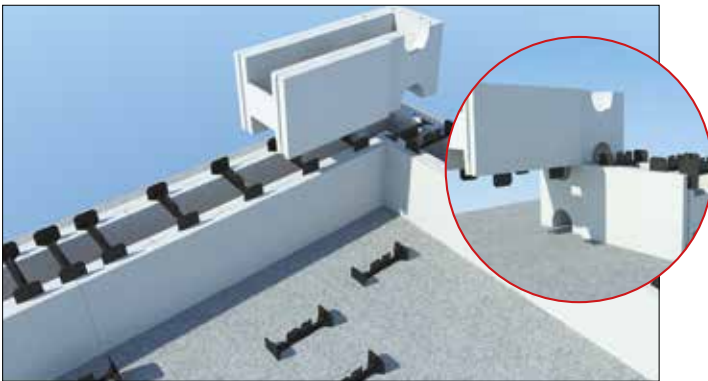

26 Le bloc d'angle du Rang 2 doit être positionné perpendiculaire à celui du rang 1

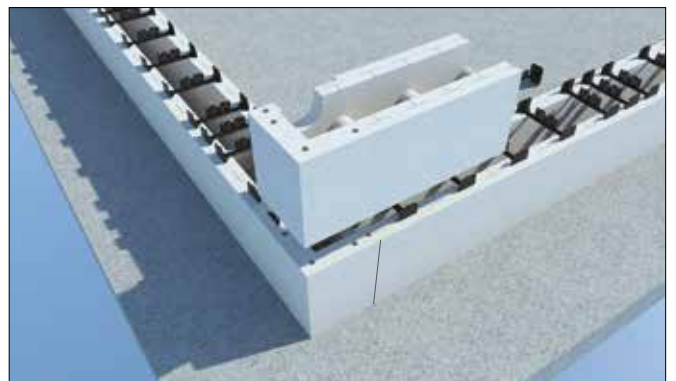

27 Vous devez obtenir cette vue



28 Vous devez obtenir cette vue

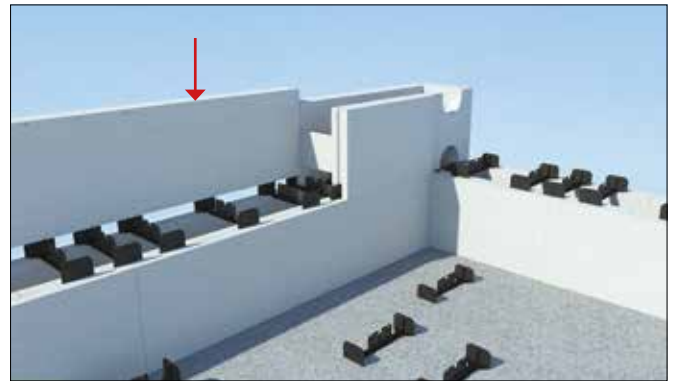

29 Montage des planelles extérieures du rang 2

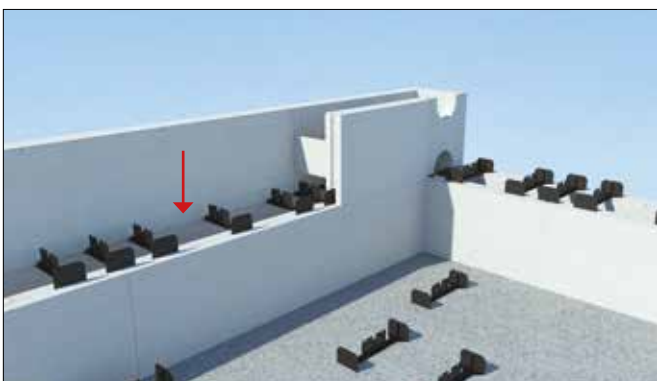

30 Montage des planelles extérieures du rang 2

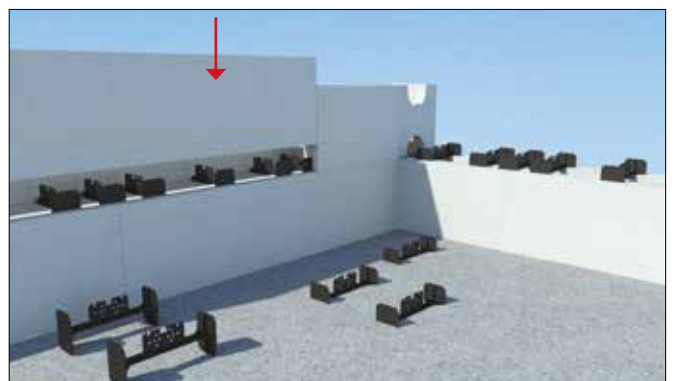

31 Montage des planelles intérieures du rang 2

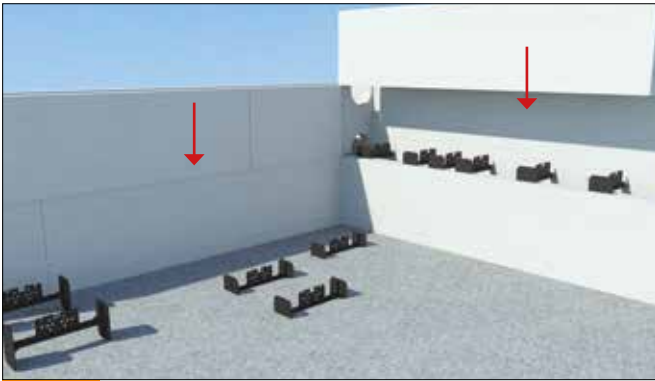

32 Montage des planelles intérieur du rang 2



33 Vous avez monté le rang 1 et le rang 2 les rangs 3 et 5 sont les mêmes que le rang 1 et le rang 4 est le même que le rang 2

Montage du mur volet

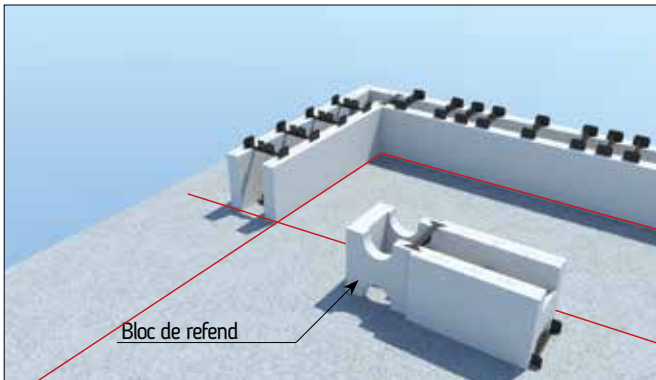

34 Montage du mur de refend

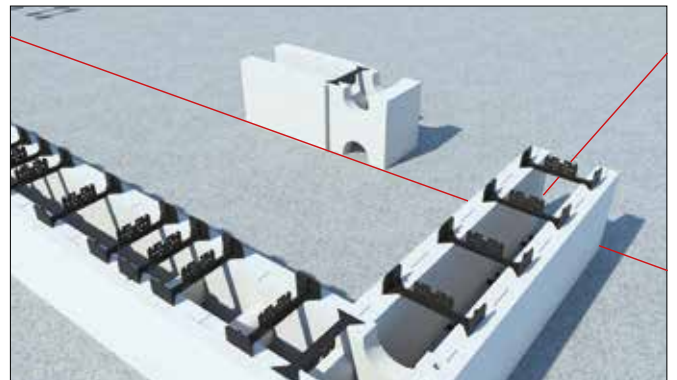

35 Montage du mur de refend suite

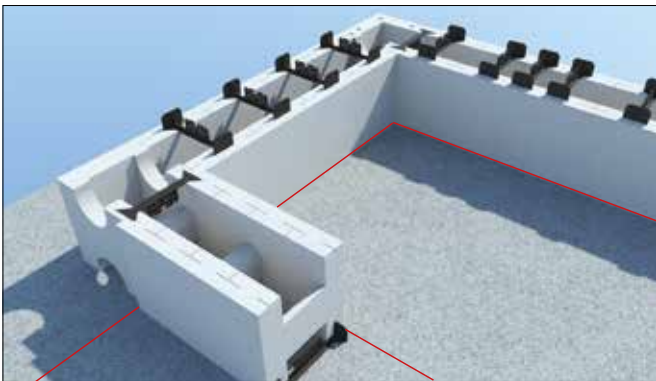

36 Montage du mur de refend suite

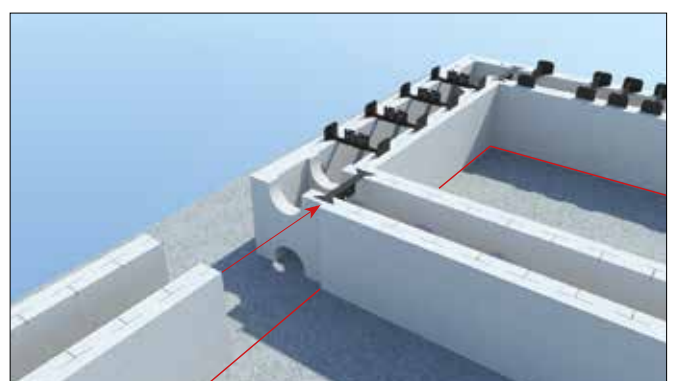

37 Montage du mur de refend suite

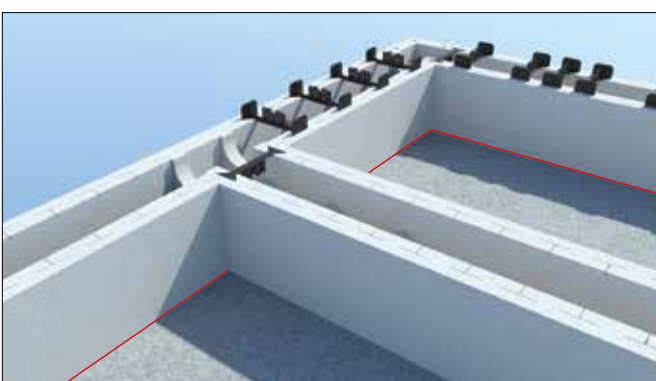

38 Vous devez obtenir cette vue

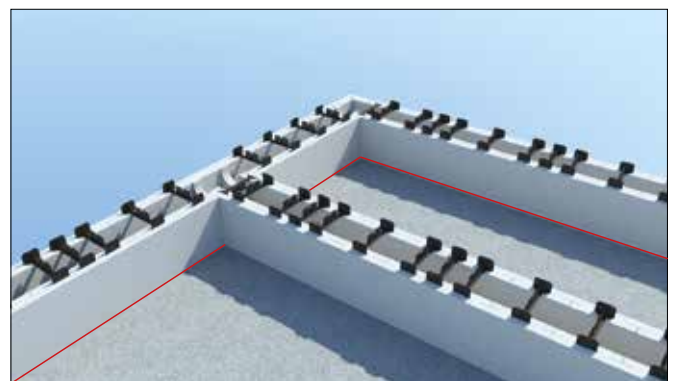

39 Mise en place des entretoises doubles de la même manière qu'en vue N°20

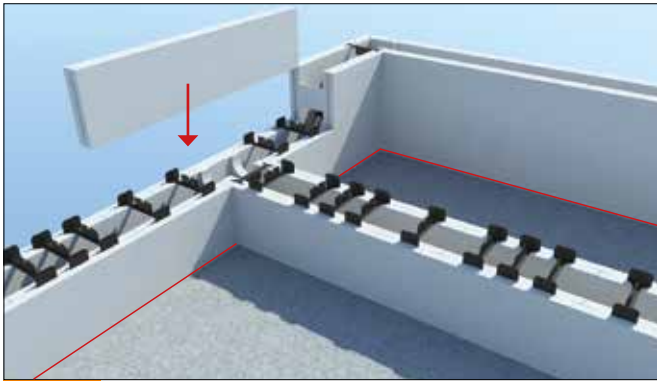

40 Pose des planelles extérieures du rang 2 de manière identique à la vue N°29

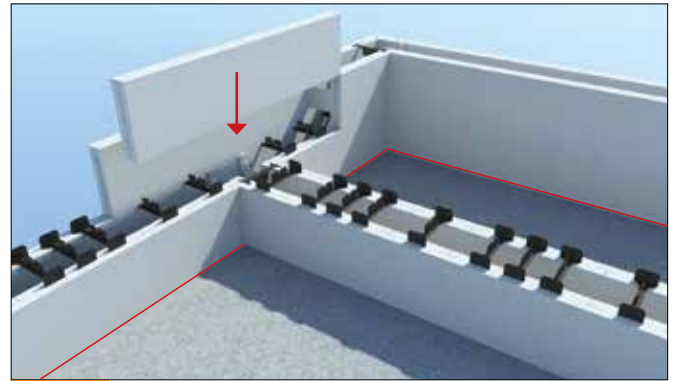

41 Pose des planelles intérieures du rang 2 de manière identique à la vue N°31

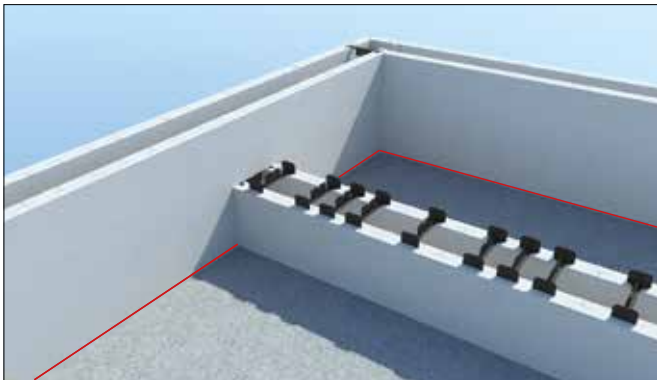

42 Montage du mur de refend
Vous devez obtenir cette vue

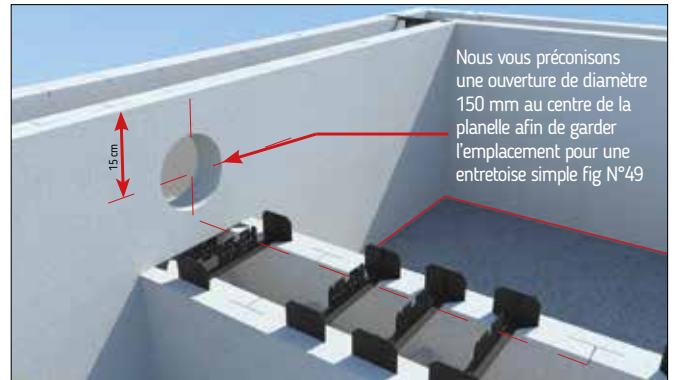

43 Faire la découpe pour laisser circuler le béton dans le mur de refend

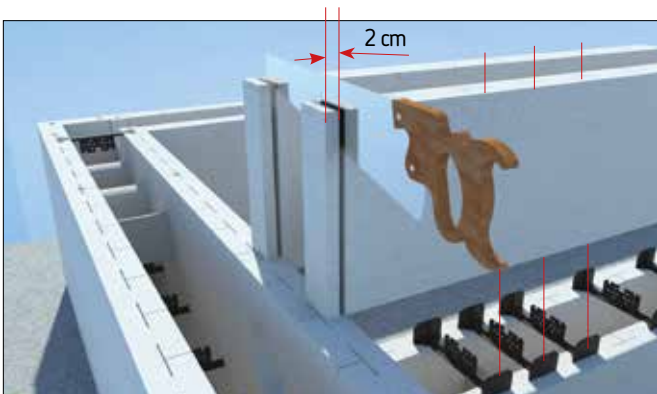

44 Montage de l'angle de refend au rang 2 : Vous prenez des planelles standard, vous devez retirer 2 cm afin de retrouver le pas des entretoises du rang 1



45 Après la coupe des 2 cm les planelles retrouvent le pas de 12,5cm.



46 Montage du mur de refend
Vous devez obtenir cette vue

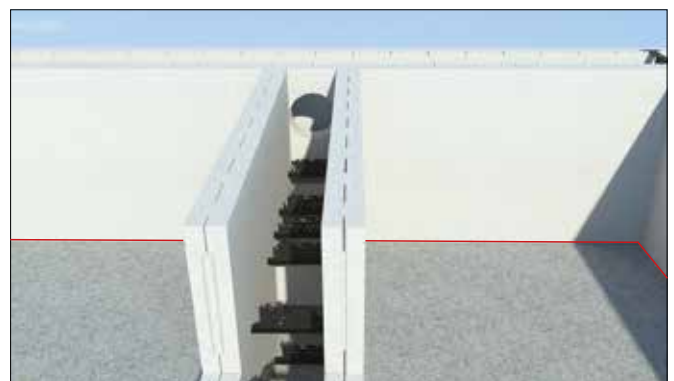

47 Montage du mur de refend
Vous devez obtenir cette vue



48 Pose des entretoises doubles et de l'entretoise simple à l'axe du mur de refend



49 Montage du mur de refend : l'entretoise simple renforce l'angle de refend



50 Pose des entretoises simple sur le dernier rang et sur le haut du mur de refend

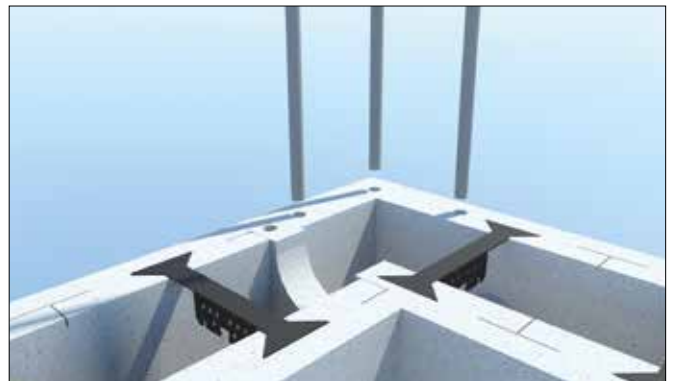

51 Pose des 3 tubes de renford d'angle

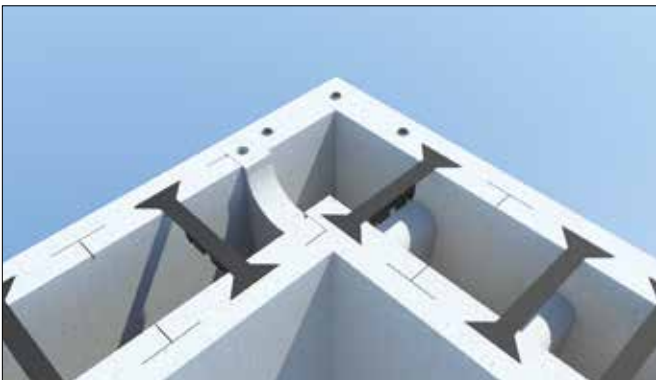

52 Les tubes posés, vous devez obtenir cette vue



53 Pose des rails d'accrochage du liner



54 Pose des rails d'accrochage du liner suite



55 Les rails d'accrochage du liner sont vissés dans les entretoises avec des vis inox

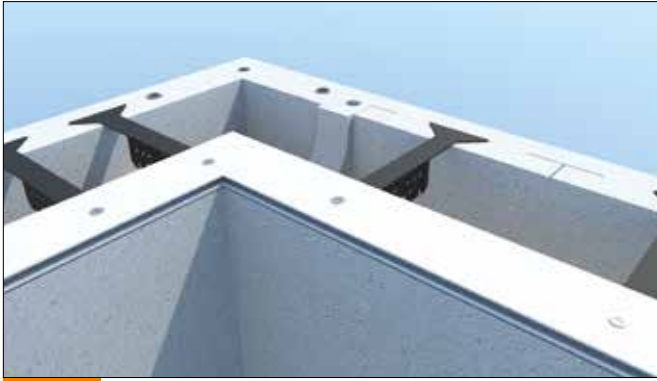

56 Vous devez obtenir cette vue



57 Afin de répondre aux contraintes techniques et réglementaires des volets il faudra remonter l'arase du mur



58 Arase du mur volet coulée

Cette notice de montage ne traite pas des aciers à utilisés et de leurs poses, car toutes les piscines en béton armée doivent répondre à une étude des aciers faite par un ingénieur béton.

